

Kol. Opis

1 Unilift KP 250 M 3



Paznja! Slika proizvoda se može razlikovati od stvarnog proizvoda

Proizvodni broj: [012M6100](#)

Potopljena drenažna pumpa.

Vertikalna jednostepena potopljena pumpa od nerđajućeg čelika sa vertikalnim ispusnim otvorom

Faza: i integrisanim potopljenim 3-faznim mokrim motorom izolacione klase F sa zaštitom od termičkog preopterećenja.

Pumpa je opremljena usisnim sitom i ručkom za

Dužina kabla: nošenje i ima 5 m strujni kabl.

Rotor je poluotvoreni rotor sa 10 mm slobodnim prolazom pogodnim za dizanje podzemne i površinske vode, kišnice i sličnih tečnosti.

Pumpa ima dvostruki zaptivač vratila koji se sastoji od dva klinasta zaptivca između kojih je mast.

Pumpa ima spoljašnje kucište koje osigurava stalno hlađenje motora preko dizanog medija.

Vratilo rotora radi u dva grafitna ležaja koje hladi dizana tečnost i ne treba ih održavati.

Motor je napunjen neotrovnom tečnošću za motore.

Tečnost:

Dizana tečnost: bilo koja viskozna tečnost

Raspon temperature tečnosti: 273 .. 323 K

Gustina: 998.2 kg/m³

Tehnički:

Maksimalna veličina čestica: 10 mm

Materijali:

Kucište pumpe: Nerđajući čelik
DIN W.-Nr. 1.4301
AISI 304

Rotor: Nerđajući čelik
DIN W.-Nr. 1.4031

Kol. Opis

AISI 304

Ugradnja:

Izlaz pumpe: Rp 1 1/4

Maksimalna dubina instaliranja: 2 m

Elektro podaci:

Potrebna snaga - P1: 480 W

Frekvencija struje: 50 Hz

Potrebni napon: 3 x 380-415 V

Nazivna struja: 0.8 A

Klasa zaštite (IEC 34-5): IP68

Klasa izolacije (IEC 85): F

Dužina kabela: 5 m

Tip kablovskog utikača: NONE

Ostali:

Neto masa: 6.5 kg

Bruto masa: 7 kg

Transportna zapremina: 0.013 m³

Country of origin: HU

Custom tariff no.: 84137021

012M6100 Unilift KP 250 M 3 50 Hz

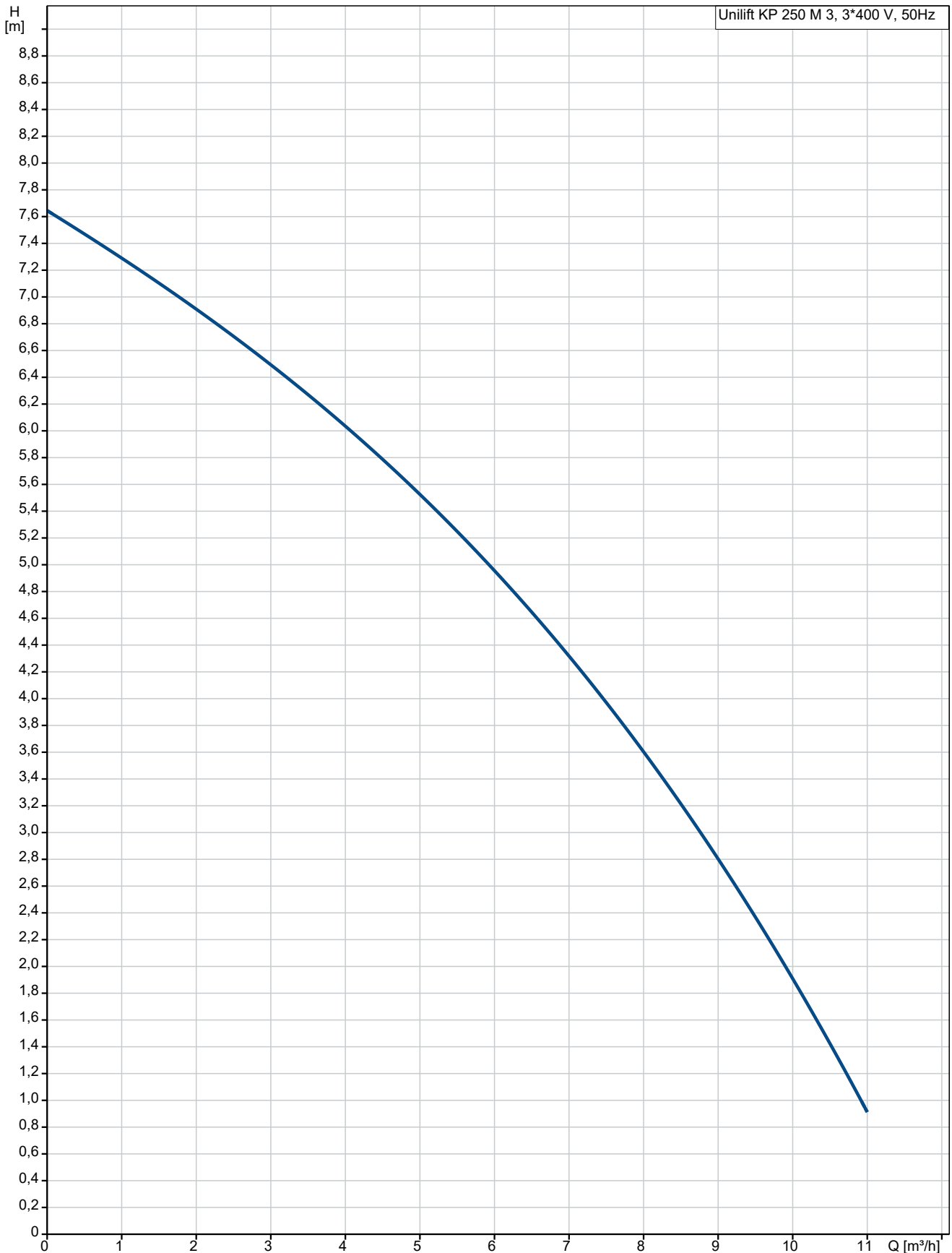

Opis	Vrednost
Opšte informacije:	
Ime proizvoda::	Unilift KP 250 M 3
Šifra proizvoda:	012M6100
EAN broj::	5700391117305
Cena:	€ 302.67
Tehnički:	
Maximum flow:	12 m ³ /h
Max. protok:	12 m ³ /h
Visina max.:	8 m
Maksimalna veličina čestica:	10 mm
Model:	A
Materijali:	
Kućište pumpe:	Nerđajući čelik
Kućište pumpe:	DIN W.-Nr. 1.4301
Kućište pumpe:	AISI 304
Rotor:	Nerđajući čelik
Rotor:	DIN W.-Nr. 1.4031
Rotor:	AISI 304
Ugradnja:	
Izlaz pumpe:	Rp 1 1/4
Maksimalna dubina instaliranja:	2 m
Tečnost:	
Dizana tečnost:	bilo koja viskozna tečnost
Raspon temperature tečnosti:	273 .. 323 K
Gustina:	998.2 kg/m ³
Elektro podaci:	
Potrebna snaga - P1:	480 W
Frekvencija struje:	50 Hz
Potrebni napon:	3 x 380-415 V
Nazivna struja:	0.8 A
Klasa zaštite (IEC 34-5):	IP68
Klasa izolacije (IEC 85):	F
Zaštita motora:	KONTAKT
Termička zaštita:	interni
Dužina kablova:	5 m
Tip kablovskog utikača:	NONE
Ostali:	
Neto masa:	6.5 kg
Bruto masa:	7 kg
Transportna zapremina:	0.013 m ³
Country of origin:	HU
Custom tariff no.:	84137021

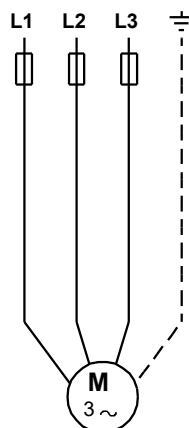
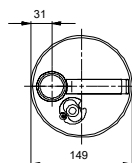
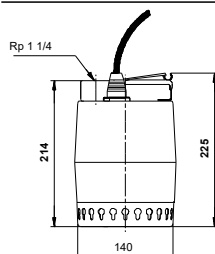
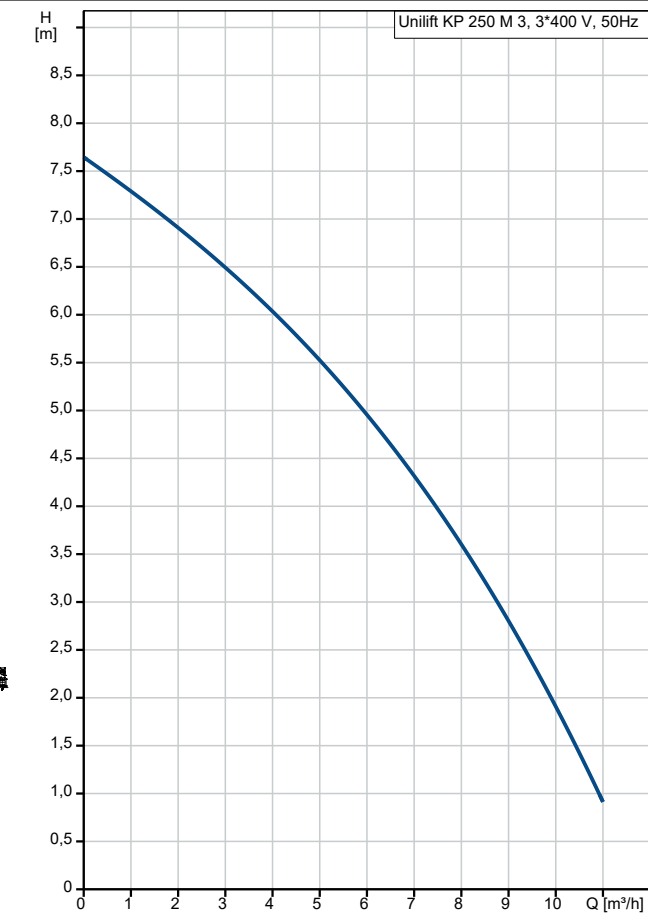

012M6100 Unilift KP 250 M 3 50 Hz

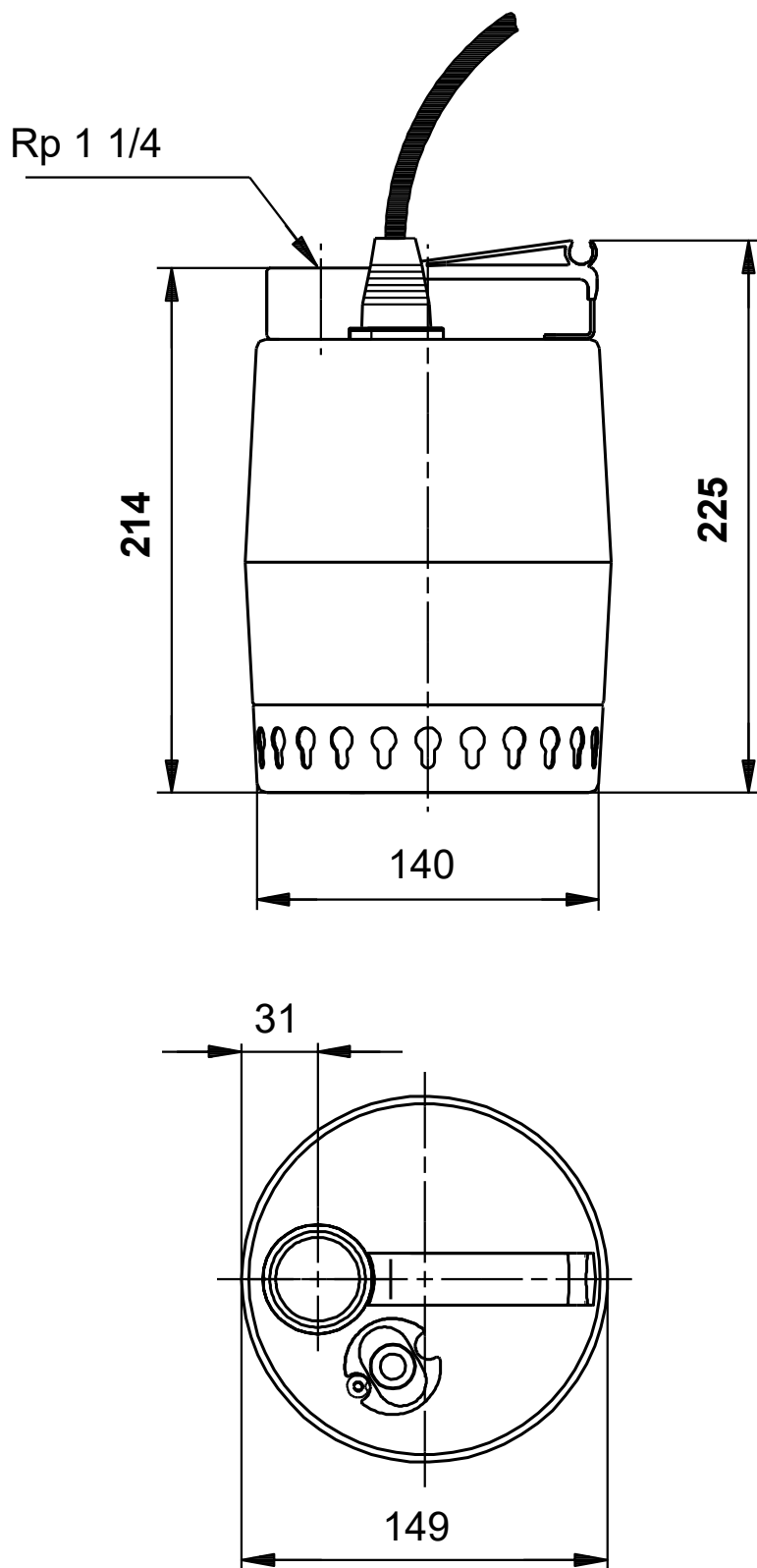

Napomena! Sve jedinice su u [mm] ukoliko drugačije nije navedeno.
Upozorenje: Ovaj pojednostavljeni dimenzioni crtež ne pokazuje sve detalje.

012M6100 Unilift KP 250 M 3 50 Hz

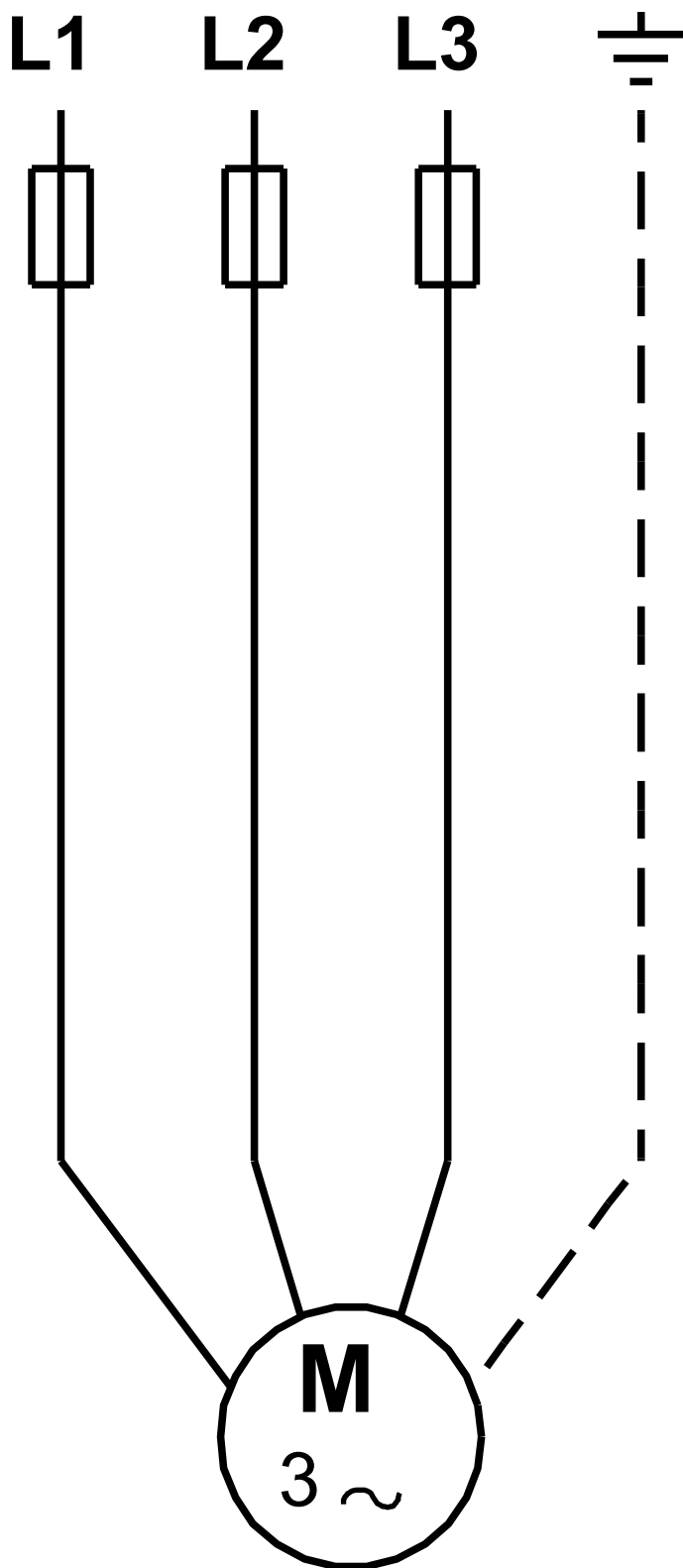

Pažnja! Sve jedinice su u [mm] ukoliko nije rečeno drugačije.